

Voor elke missie is er een Vector.

Het leveren van gekoelde en diepgevroren producten 'van boer tot bord' is een complex proces - en de sleutel tot het succes is uw apparatuur. Die moet in elk opzicht krachtig en betrouwbaar zijn.

Onze Vector-range bestaat uit drie gespecialiseerde koelunits die u hierbij helpen.

Elke unit is ontworpen voor maximale **cold chain- prestaties**, optimale **cost of ownership** en minimale **milieubelasting**.



VECTOR 1350

Deze unit is zeer licht in gewicht, maar biedt een maximale payload en een gebruikersvriendelijke bediening.

Perfect voor nationale en internationale lange-afstandsleveringen, maar ook geschikt voor distributietaken waarbij de deuren niet vaak open gaan.

VECTOR 1550

Deze Vector biedt een grote veelzijdigheid en minimale "Total cost of ownership", en is bij uitstek geschikt voor leveringen over lange afstand en distributietaken met frequente deuropeningen.

VECTOR 1950

De Vector 1950 is ontworpen voor transport van gevoelige producten, waarbij een nauwkeurige temperatuurregeling vereist is.

Ook geschikt voor distributie met compartimenten op verschillende temperaturen en veel deuropeningen.

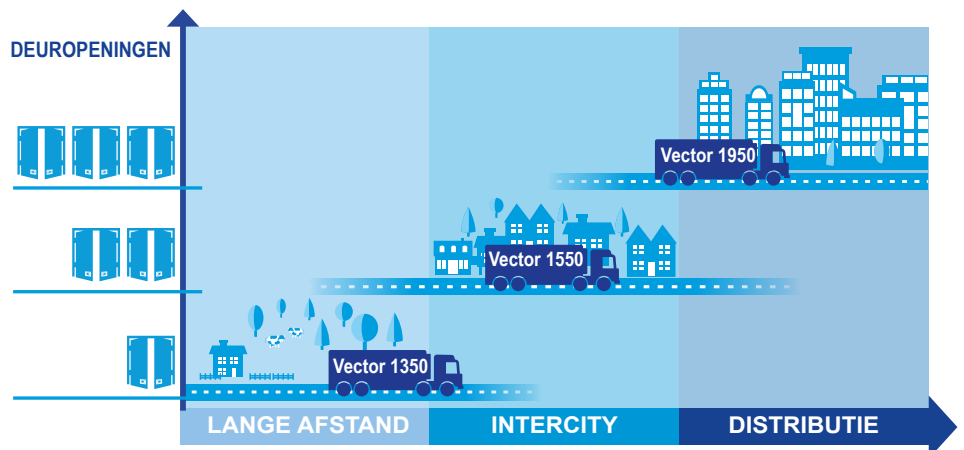

De juiste keuze van een unit hangt af van het vervoerde product, isolatie en volume van de laadbak, omgevingstemperatuur, enz. Raadpleeg uw lokale Carrier-dealer voor advies.

Een Europees netwerk van experts

CARRIER TRANSICOLD SERVICE

- 59 landen
- Meer dan 2000 servicemonteurs
- 24/7 mobile assistance 
- Meer dan 600 servicepunten

VIND UW SERVICECENTRUM

Download onze mobiele app om het dichtstbijzijnde servicecentrum te vinden.

Beschikbaar voor Apple®* & Android™**.

* Apple® is een geregistreerd handelsmerk van Apple Inc.

** Android™ is een handelsmerk van Google Inc.



EEN GROOT NETWERK

Vertrouw uw vloot toe aan professionals. 2000 goed opgeleide monteurs met de beschikking over de nieuwste apparatuur staan in 600 servicepunten voor u klaar om uw vloot operationeel te houden. Wij zijn 24 uur per dag beschikbaar, waar u ook bent.

ONDERDELEN VAN HOGE KWALITEIT

De juiste onderdelen op het juiste moment. Vertrouw op Carrier Genuine Performance Parts, zodat u verzekerd bent van de beste kwaliteit en prijs, en optimale beschikbaarheid.

OP CONTRACTBASIS

Plan vooraf voor zorgeloos koeltransport. Met een everCOLD-contract weet u zeker dat uw units altijd in perfecte conditie zijn.



Bezoek onze website: www.carriertransicold.eu



600 Carrier-centra in Europa, Rusland, het Midden-Oosten en Afrika

Carrier Transicold Europe S.C.S.
Le Cristalia
3 rue Joseph Monier
F-92500 Rueil-Malmaison
Telefoon : +33 (0)1 41 42 28 00
Fax : +33 (0)1 41 42 28 28
www.carriertransicold.eu

VECTOR®

***Voor elke missie
is er een Vector.***



Carrier
TRANSICOLD



LANGE AFSTAND



INTERCITY



DISTRIBUTIE



Licht en eenvoudig in gebruik

VECTOR
1350



UW MISSIE

Hebt u behoefte aan een constante temperatuur over lange afstand, met maximale nuttige lading en minimale downtime?
Bent u ook actief in distributie met weinig deuropeningen?

ONZE OPLOSSING

De Vector 1350 combineert de eenvoud van snaar-aangedreven technologie met de efficiëntie van gepatenteerde elektrische technologie. De Vector 1350 heeft een geoptimaliseerde capaciteit van 13 100 watt. Er is ook een road-only versie leverbaar.

EENVOUDIG TE GEBRUIKEN

De nieuw vormgegeven display is gebruikersvriendelijk.



ONDERHOUDSVRIENDELIJK

Dankzij bewezen technologie en ruim verkrijgbare onderdelen die toegankelijk in uw machine zijn gemonteerd, is het onderhoud van uw vloot snel en makkelijk.

LICHTGEWICHT

Met zijn 645 kg is de Vector 1350 een van de lichtste units in zijn klasse. U bespaart brandstof doordat de trekker minder belast wordt of meer nuttige lading wordt vervoerd.

LICHTGEWICHT



TECHNOLOGIE

De motor drijft zowel een compressor als een generator aan. Door de elektrische ventilatoren zijn minder snaren nodig, waardoor de unit nog betrouwbaarder is. De geoptimaliseerde capaciteit maakt een kleinere motor (1,1 liter) mogelijk waardoor een aanzienlijke brandstofbesparing wordt gerealiseerd.

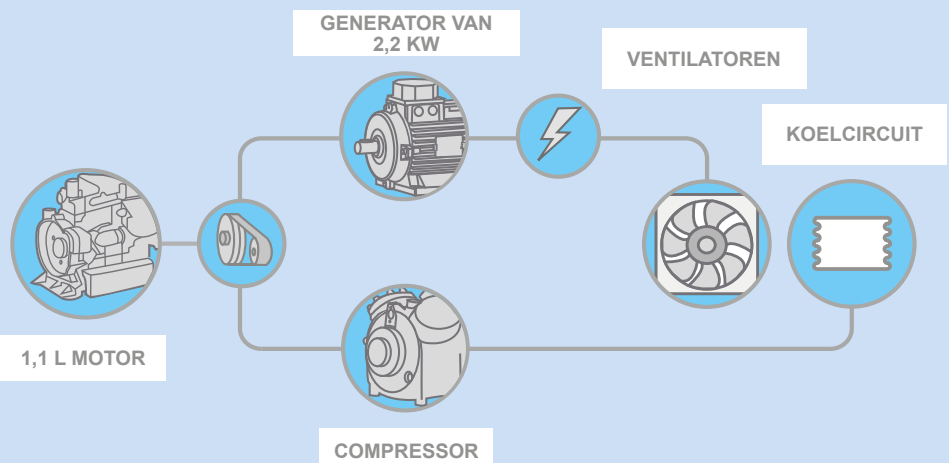

Veelzijdig, milieu-vriendelijk en kosteneffectief

VECTOR 1550



UW MISSIE

Is uw bedrijf actief in koeltransport over grote afstand en distributie met veel deuropeningen?
Vindt u milieubewust werken belangrijk?

ONZE OPLOSSING

Vector 1550 combineert gepatenteerde E-Drive™ met een economizer – een krachtige, efficiënte en duurzame technologie. Geschikt voor diverse logistieke uitdagingen, met lage "Total cost of ownership", een gebalanceerde capaciteit van 14 995 watt en een aanzienlijk lagere milieubelasting.

LEVERBAAR



TECHNOLOGIE

De Vector 1550 is uitgevoerd met E-Drive™-technologie. De economizer verhoogt de capaciteit waardoor de hermetische compressor kleiner kan zijn en daarmee ook de motor.

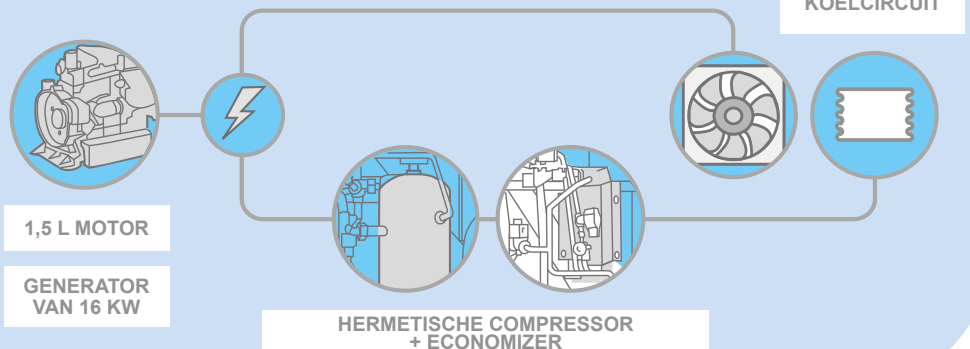

ZUINIG MET BRANDSTOF

Ondanks het vermogen van 14 995 watt blijft het brandstofverbruik bescheiden.

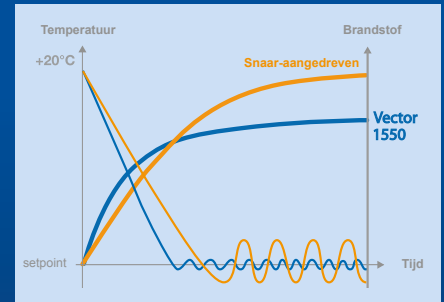

MAXIMALE UPTIME

Door de gepatenteerde E-Drive™-technologie vervallen 17 onderhoudsgevoelige componenten, waardoor de betrouwbaarheid toeneemt en de uptime maar liefst 99,4% is.

DUURZAME TECHNOLOGIE

Door de geheel elektrische E-Drive™-technologie zijn er minder koppelingen en bewegende delen. De combinatie met de hermetische compressor zorgt voor aanzienlijk minder lekkage van koudemiddel in vergelijking met een traditionele snara-aangedreven unit.

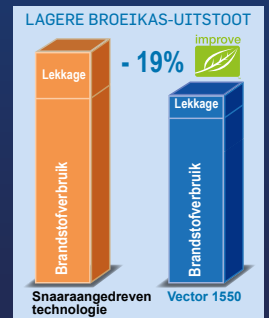

* Jaarlijks per unit 5,8 ton minder CO₂, uitgaande van 1500 draaluren

E-DRIVE®

TECHNOLOGIE

E-Drive™ elimineert mechanische overbrengingen van snara-aangedreven technologie door motorvermogen om te zetten in elektriciteit.

Kracht en controle voor multitemp bij meerdere afleveringen



UW MISSIE

Intensieve distributie en nauwkeurige temperatuurbeheersing – is dat uw missie?

ONZE OPLOSSING

De Vector 1950 combineert een hoge koelcapaciteit met een flexibele compartimentindeling. De unit is perfect voor het vervoer van gevoelige producten, voor intensieve distributie, veel deuropeningen en/of multitemp. Het koelvermogen is 18 875 watt.

MEER DAN ÉÉN COMPARTIMENT

Mogelijkheid om de trailer naar uw wens in te delen.

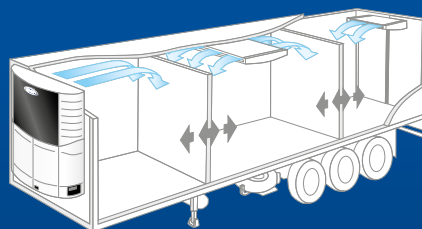

GROTE KOELCAPACITEIT

De krachtige Vector 1950 beschermt uw lading met een ongeëvenaarde pull-down, nauwkeurige temperatuurregeling en een homogene luchtverdeling dankzij een luchtstroom van 5700 m³/h.

CITY-VERSIE

De Vector 1950 City is Piek-gecertificeerd (max 60 dB(A) en daarmee geschikt voor nachtelijke distributie.

BESCHIKBAAR
VOOR DE VECTOR
1550 EN 1950



VOORDELEN

E-Drive™ biedt superieure prestaties in de cold chain en reduceert CO₂-uitstoot en total cost of ownership.

TECHNOLOGIE

De Vector 1950-unit is voorzien van gepatenteerde E-Drive™-technologie. Constante elektrische verwarming en een uniek concept van gelijktijdig koelen en verwarmen zorgen voor perfecte prestaties in meerdere compartimenten tegelijk.

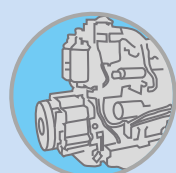

2,2 L MOTOR

GENERATOR
VAN 23 KW

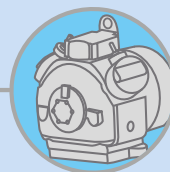

COMPRESSOR

KOELCIRCUIT

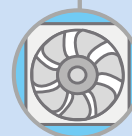

Technologie die uw bedrijf ondersteunt

INTELLIGENTE BESTURING

FLEXIBEL TRANSPORT

Benut uw vloot maximaal. Er is software beschikbaar die benut kan worden om brandstofverbruik, draai-uren, onderhoudskosten en uitstoot van broeikasgassen te beperken. Beschikbaar voor de Vector 1550 en 1950.



INTELLISET™

Selecteert aangepaste profielen voor een optimale balans tussen koelcapaciteit en brandstofverbruik, bij verschillende soorten lading.



PRODUCTSHIELD™

Monitort de omgevings-temperatuur om de aansturing voor de laadruimte te optimaliseren.



DOOR MAN™

Detecteert het openen van de deuren en optimaliseert daarop de unit voor een minimaal brandstofverbruik.



DATATRAK™

Biedt een één- of tweeweg bewaking en regeling op afstand.



FUELCHECK™

Een ultrasonische sensor in de tank waarschuwt de chauffeur als de brandstof bijna op is.



OPTICOLD

Biedt uiterst nauwkeurige temperatuurregeling.

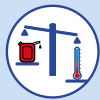

ECOFUEL

Zorgt voor de juiste balans tussen temperatuurregeling en brandstofverbruik.



RANGE PROTECT

Kies twee min/max-setpoints ter bescherming van de lading.



PRE-TRIP

Test uw apparatuur voor u vertrekt.



TOETSENBORD BLOKKERING

Voorkomt onbevoegd gebruik van het bedieningspaneel.

ACCESSOIRES

VOOR EXTRA MOGELIJKHEDEN

Accessoires helpen de chauffeur efficiënt te werken, hetgeen resulteert in kostenbesparingen.

- Diverse Datacold-temperatuurrecorders
- Realtime monitoring met ColdTrans (telematics)
- ColdTouch (afstandsbediening in cabine)
- Externe bediening
- Lichtbalk
De status van de koelinstallatie is op afstand zichtbaar
- Dual sensor monitor
- Acculader voor Vector 1550 en de laadlift van de Vector 1950
- Accubescherming
- Brandstofverwarming
- Geluiddempende componenten
- Brandstoftank
- TRUView PC tool voor het plannen van onderhoud

		VECTOR 1350	VECTOR 1550	VECTOR 1550 CITY	VECTOR 1950	VECTOR 1950 MT	VECTOR 1950 CITY MT
KOELCAPACITEIT ROAD (watt)	0°C/+30°C	13 110	14 995	14 835 12 050 ⁽²⁾	18 875	18 200	18 005 14 110 ⁽²⁾
	-20°C/+30°C	8 305	8 285	8 160 6 700 ⁽²⁾	10 130	9 410	9 900 8 510 ⁽²⁾
KOELCAPACITEIT STAND-BY(watt)	0°C/+30°C	8 000 ⁽¹⁾	13 200	12 600	15 440	15 345	15 000
	-20°C/+30°C	6 915 ⁽¹⁾	7 360	7 055	9 200	9 085	9 125
VERWARMINGSCAPACITEIT (watt)		9 300	8 800	8 800 5 000 ⁽²⁾	8 700	8 700	8 700
LUCHTVERPLAATSING (m ³ /h)		5 435	5 700	5 700 4 425 ⁽²⁾	5 700	5 700	5 700
GEWICHT (kg)		645 690 ⁽¹⁾	706	725	882	911	712 Undermount-box: 563
AFMETINGEN (mm)		2050 x 430 x 2227 Uniforme montagepunten voor alle types Vector					2050 x 430 x 2227 Undermount-box: 1500 x 540 x 800
GELUIDSDRUK (dB(A))	Standaard	69	71,5	60 ⁽²⁾	76	76	60 ⁽²⁾
	Laag geluidsniveau	67	70,5		73	73	

(1) Stand-byversie. (2) Piek-modus

All units running on R452A refrigerant.



Stage V*-normen voor dieselmotoren
*EU Non Road Mobile Machinery (NRMM) Regulation
EU/2016/1628